

SystemFile

Fiche technique

BISLEY

Notre gamme de rangement SystemFile vous offre un choix exceptionnel pour créer des espaces qui vous ressemble.

Des tiroirs aux armoires, des armoires à rideaux aux unités combinées, notre gamme répond à tous les besoins du bureau contemporain. Flexible, abordable et de haute qualité, SystemFile s'intègre parfaitement à n'importe quel environnement.

Caractéristiques

Disponibles en 8 hauteurs et 2 ou 3 largeurs (pour les armoires rideaux).

Toutes les unités ont une profondeur de 470 mm.

Toutes les unités sont équipées de vérins réglables.

Serrure à clé est disponible en standard.

Choisissez parmi 22 coloris.

Une vaste gamme d'éléments internes peut être commandée séparément pour maximiser les options de rangement et de classement.

Conforme à la norme BS EN 14073: pts 2+3 & BS EN 1407.

Accréditation qualité: BS EN 14073 2004 Part 2 & 3, BS EN 14074, BS 4875 1998 Part 7 level4 & Part 8, BS 5459 1983 Part 3, DIN 4554/485, BS 476 Part 7 1987 Class 2Y, ANSI/BIFMA X5.2, 5.3 & 5.5, 1997/98, level5.2, BS 7449 1991.

Informations clés: Séries AB, 500 variantes, AB500-AB999, passe-partout
Meubles compositions P800766 Portes armoires P800762 Meubles rideaux 2/3/4 de haut P800674 Meubles rideaux 54/6 de haut P800763.

Garantie 10 ans.

Fabriqué au Royaume-Uni.



Aperçu de la gamme

Unités à tiroirs

P470mm

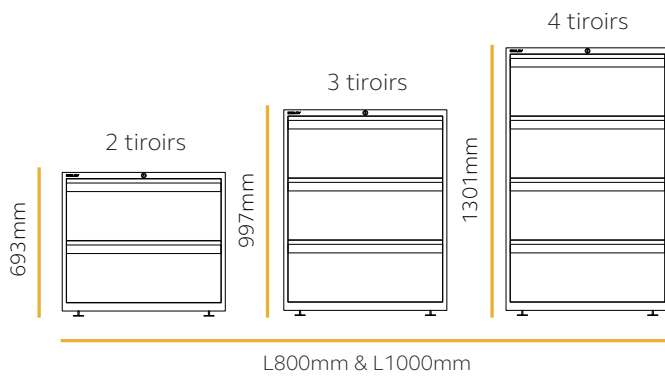

Armoires à rideaux

P470mm

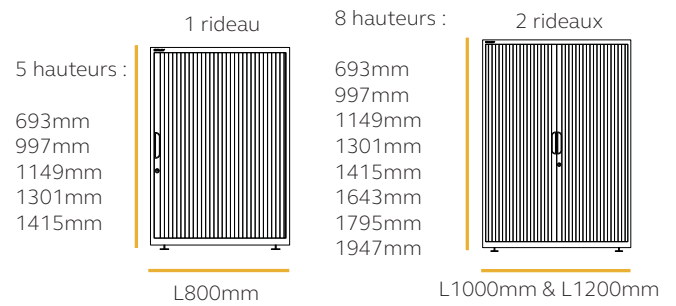

Armoires 2 portes

P470mm

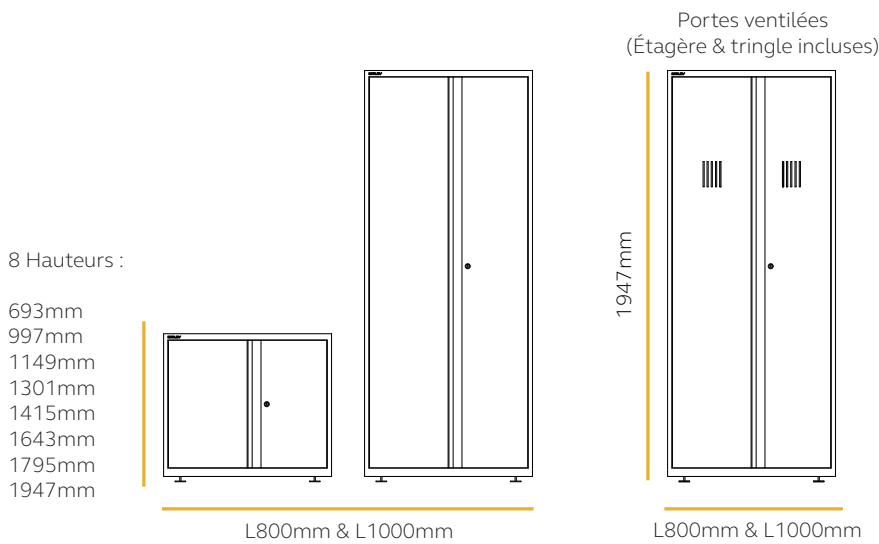

Unités combinées

P470mm

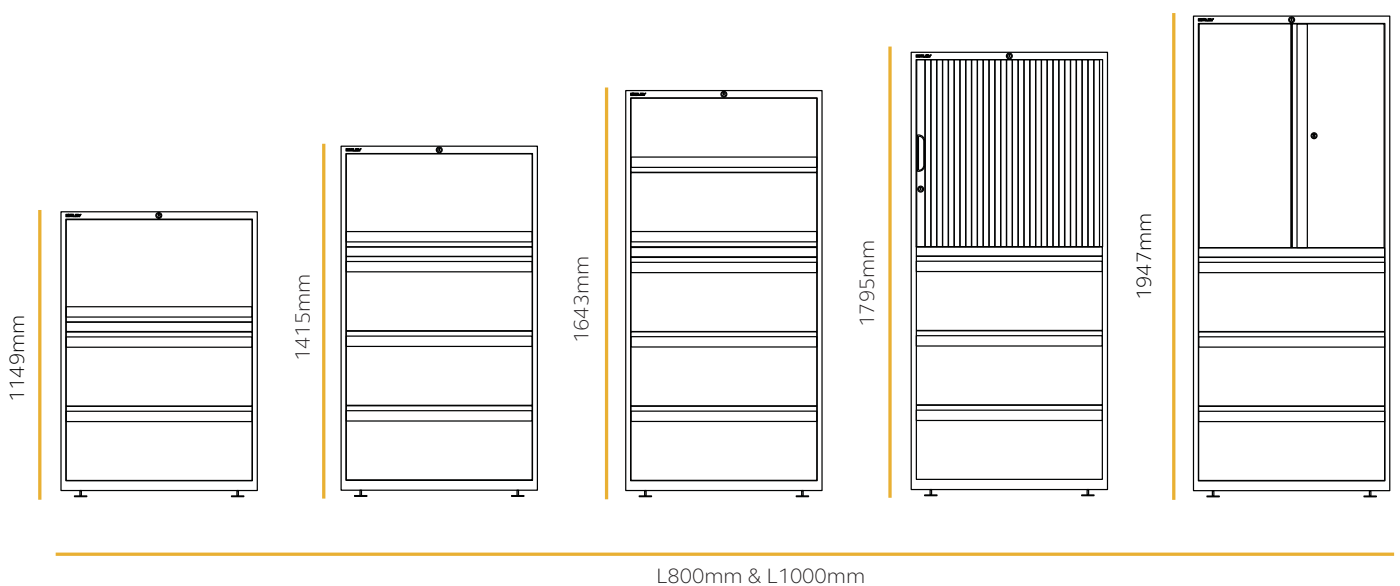

Unités à tiroirs

P: 470mm

Toutes les unités à tiroirs possèdent une barre d'attache et un rails latéral

Code produit	Description	Hauteur	Largeur	Capacité
SYC08/0/2	2 tiroirs H305mm & contrepoids	693mm	800mm	45kg
SYC08/0/3	3 tiroirs H305mm & contrepoids	997mm	800mm	45kg
SYC08/0/4	4 tiroirs H305mm & contrepoids	1301mm	800mm	45kg
SYC10/0/2	2 tiroirs H305mm & contrepoids	693mm	1000mm	45kg
SYC10/0/3	3 tiroirs H305mm & contrepoids	997mm	1000mm	45kg
SYC10/0/4	4 tiroirs H305mm & contrepoids	1301mm	1000mm	45kg

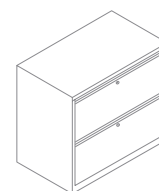

SYC08/0/2

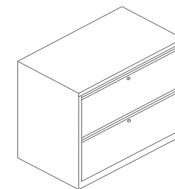

SYC10/0/2

Tiroirs fermeture individuelle

P: 470mm

Code produit	Description	Hauteur	Largeur	Capacité
SYCI08/20/0/2	2 tiroirs H305mm avec des plaques de séparation de tiroir de sécurité	693mm	800mm	45kg
SYCI08/30/0/3	3 tiroirs H305mm avec des plaques de séparation de tiroir de sécurité	997mm	800mm	45kg
SYCI08/40/0/4	4 tiroirs H305mm avec des plaques de séparation de tiroir de sécurité	1301mm	800mm	45kg
SYCI10/20/0/2	2 tiroirs H305mm avec des plaques de séparation de tiroir de sécurité	693mm	1000mm	45kg
SYCI10/30/0/3	3 tiroirs H305mm avec des plaques de séparation de tiroir de sécurité	997mm	1000mm	45kg
SYCI10/40/0/4	4 tiroirs H305mm avec des plaques de séparation de tiroir de sécurité	1301mm	1000mm	45kg

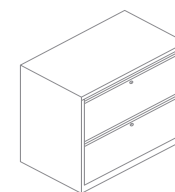

SYCI08/20/0/2

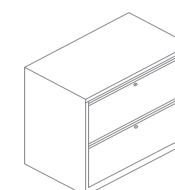

SYCI10/20/0/2

Armoires 2 portes

L.800 mm

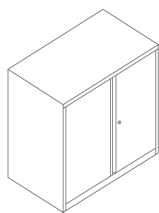

SYD08/34



SYD08/6/C

Code produit	Description	Hauteur	Profondeur	Dimensions internes		
				Hauteur	Largeur	Profondeur
SYD08/2	Armoire 2 portes	693mm	470mm	610mm	760mm	430mm
SYD08/3	Armoire 2 portes	997mm	470mm	914mm	760mm	430mm
SYD08/34	Armoire 2 portes	1149mm	470mm	1066mm	760mm	430mm
SYD08/4	Armoire 2 portes	1301mm	470mm	1218mm	760mm	430mm
SYD08/43	Armoire 2 portes	1415mm	470mm	1332mm	760mm	430mm
SYD08/50	Armoire 2 portes	1643mm	470mm	1560mm	760mm	430mm
SYD08/54	Armoire 2 portes	1795mm	470mm	1712mm	760mm	430mm
SYD08//6	Armoire 2 portes	1947mm	470mm	1864mm	760mm	430mm
SYD08/6/C	Armoire 2 portes ventilées	1947mm	600mm	1864mm	760mm	562mm

L.1000 mm

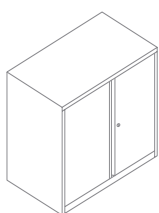



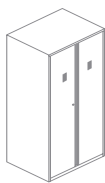

SYD10/34

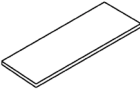
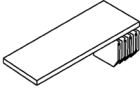
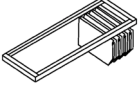
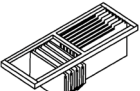
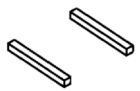
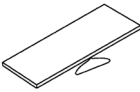
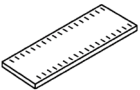
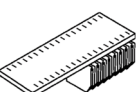

SYD10/6/C

Code produit	Description	Hauteur	Profondeur	Dimensions internes		
				Hauteur	Largeur	Profondeur
SYD10/2	Armoire 2 portes	693mm	470mm	610mm	960mm	430mm
SYD10/3	Armoire 2 portes	997mm	470mm	914mm	960mm	430mm
SYD10/34	Armoire 2 portes	1149mm	470mm	1066mm	960mm	430mm
SYD10/4	Armoire 2 portes	1301mm	470mm	1218mm	960mm	430mm
SYD10/43	Armoire 2 portes	1415mm	470mm	1332mm	960mm	430mm
SYD10/50	Armoire 2 portes	1643mm	470mm	1560mm	960mm	430mm
SYD10/54	Armoire 2 portes	1795mm	470mm	1712mm	960mm	430mm
SYD10/6	Armoire 2 portes	1947mm	470mm	1864mm	960mm	430mm
SYD10/6/C	Armoire 2 portes ventilées	1947mm	600mm	1864mm	960mm	562mm

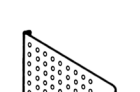
Options internes armoires

Code produit	Description	Largeur	Capacité	
BIC08BSPS:T5	Étagère de base - épaisseur 27,5mm	800mm	70kg	
BIC10BSPS:T5	-	1000mm	70kg	BIC08BSPS:T5
BIC08BSUPS	Étagère de base avec rangement sous l'étagère	800mm	70kg	
BIC10BSUPS	-	1000mm	70kg	BIC08BSUPS
CTCSH086PS	Étagère de base pour placard à manteaux P600mm	800mm	N/A	
CTCSH106PS	-	1000mm	N/A	BIC08LRPS
BIC08LRPS	Rail latéral	800mm	40kg	
BIC10LRPS	-	1000mm	60kg	BIC08RFAPS
BIC08RFAPS	Cadre de classement rétractable	800mm	N/A	
BIC10RFAPS	-	1000mm	N/A	BICCRPS
BICCRPS	Traverses pour classement suspendus avant/arrière	N/A	N/A	
BIC08DRSPS	Étagère rétractable	800mm	25kg	
BIC10DRSPS	-	1000mm	25kg	BIC08CRPS
BIC08NBSPS	Étagère étroite - épaisseur 25mm	800mm	65kg	
BIC10NBSPS	-	1000mm	70kg	BIC08CRPS
BIC08CRPS	Étagère avec tringle avant/arrière - pour unités P470mm	800mm	45kg	
BIC10CRPS	-	1000mm	45kg	BIC08SSPDPS:T5
BIC08SSPDPS:T5	Étagère à fentes - épaisseur 27,5mm, fentes pour séparateurs en plastique	800mm	65kg	
BIC10SSPDPS:T5	-	1000mm	65kg	BIC08SSUPDPS:T5
BIC08SSUPDPS:T5	Étagère à fentes avec rangement sous l'étagère - épaisseur 27,5mm, fentes pour séparateurs en plastique	800mm	65kg	
BIC10SSUPDPS:T5	-	1000mm	65kg	BIC08SSUPDPS:T5
SHDV65P5PS	Séparateurs en plastique (lot de 5)	N/A	N/A	
MSDIV431P2	Séparateurs en acier à clipser (lot de 2)	N/A	N/A	
PGNHLESET	Ensemble de casiers en plastique (séparateurs et inter-étagères) pour les étagères à fentes (non incluse)	N/A	N/A	

Tous les composants intérieurs sont fournis en noir (à l'exception des séparateurs en plastique pour étagères et de l'ensemble de casiers en plastique fournis en plastique translucide).

MSDIV431P2

Armoires à rideaux

P: 470mm

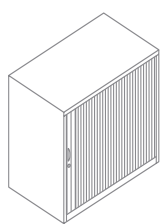

SYT08/34.*

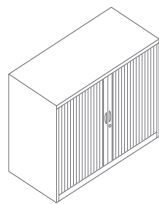



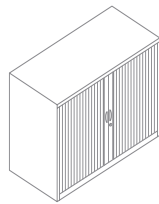

SYT10/34.*

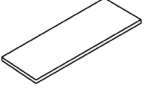
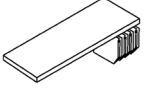
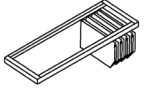
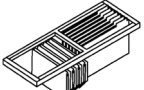
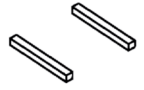
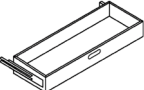
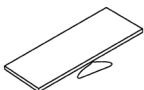
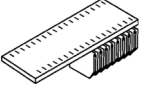

SYT12/34.*

Code produit	Description	Hauteur	Largeur	Dimensions internes		
				Hauteur	Largeur	Profondeur
SYT08/2.*	1 rideau	693mm	800mm	610mm	710mm	432mm
SYT08/3.*	1 rideau	997mm	800mm	914mm	710mm	432mm
SYT08/34.*	1 rideau	1149mm	800mm	1066mm	710mm	432mm
SYT08/4.*	1 rideau	1301mm	800mm	1218mm	710mm	432mm
SYT08/43.*	1 rideau	1415mm	800mm	1332mm	710mm	432mm
SYT10/2.*	2 rideaux	693mm	1000mm	610mm	870mm	432mm
SYT10/3.*	2 rideaux	997mm	1000mm	914mm	870mm	432mm
SYT10/34.*	2 rideaux	1149mm	1000mm	1066mm	870mm	432mm
SYT10/4.*	2 rideaux	1301mm	1000mm	1218mm	870mm	432mm
SYT10/43.*	2 rideaux	1415mm	1000mm	1332mm	870mm	432mm
SYT10/50.*	2 rideaux	1643mm	1000mm	1560mm	870mm	432mm
SYT10/54.*	2 rideaux	1795mm	1000mm	1712mm	870mm	432mm
SYT10/6.*	2 rideaux	1947mm	1000mm	1864mm	870mm	432mm
SYT12/2.*	2 rideaux	693mm	1200mm	610mm	1070mm	432mm
SYT12/3.*	2 rideaux	997mm	1200mm	914mm	1070mm	432mm
SYT12/34.*	2 rideaux	1149mm	1200mm	1066mm	1070mm	432mm
SYT12/4.*	2 rideaux	1301mm	1200mm	1218mm	1070mm	432mm
SYT12/43.*	2 rideaux	1415mm	1200mm	1332mm	1070mm	432mm
SYT12/50.*	2 rideaux	1643mm	1200mm	1560mm	1070mm	432mm
SYT12/54.*	2 rideaux	1795mm	1200mm	1712mm	1070mm	432mm
SYT12/6.*	2 rideaux	1947mm	1200mm	1864mm	1070mm	432mm

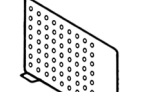
Options internes - armoires à rideaux

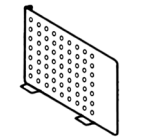
Code produit	Description	Largeur	Capacité	
BIT08BSPS:T5	Étagère de base - épaisseur 25mm	800mm	70kg	
BIT10BSPS:T5	-	1000mm	70kg	
BIT12BSPS:T5	-	1200mm	65kg	
BIT08BSUPS	Étagère avec rangement sous l'étagère - épaisseur 27,5mm	800mm	70kg	
BIT10BSUPS	-	1000mm	70kg	
BIT12BSUPS	-	1200mm	65kg	
BIT08LRPS	Rail latéral ajustable 190-330mm	800mm	40kg	
BIT10LRPS	-	1000mm	40kg	
BIT12LRPS	-	1200mm	45kg	
BIT08RFAPS	Cadre de classement rétractable	800mm	N/A	
BIT10RFAPS	-	1000mm	N/A	
BIT12RFAPS	-	1200mm	N/A	
BITCRPS	Traverses pour classement suspendus avant/arrière	N/A	N/A	
BIT08RDAPS	Tiroir à défilement de 101,6 mm	800mm	45kg	
BIT10RDAPS	-	1000mm	45kg	
BIT12RDAPS	-	1200mm	45kg	
BIT08RSPS	Étagère rétractable (pour armoires à rideaux)	800mm	25kg	
BIT10RSPS	-	1000mm	25kg	
BIT12RSPS	-	1200mm	25kg	
BIACB08PS	Contrepoids*	800mm	N/A	
BIACB10PS	-	1000mm	N/A	
BIACB12PS	-	1200mm	N/A	
BIT08CRPS	Étagère avec tringle avant/arrière	800mm	45kg	
BIT10CRPS	-	1000mm	45kg	
BIT12CRPS	-	1200mm	45kg	
BIT08SSPDPS:T5	Étagère à fentes - épaisseur 27,5mm	800mm	65kg	
BIT10SSPDPS:T5	-	1000mm	65kg	
BIT12SSPDPS:T5	-	1200mm	60kg	
BIT08SSUPDPS:T5	Étagère à fentes avec rangement sous l'étagère - épaisseur 27,5mm	800mm	65kg	
BIT10SSUPDPS:T5	-	1000mm	65kg	
BIT12SSUPDPS:T5	-	1200mm	60kg	
SHDV65P5PS	Séparateurs en plastique (lot de 5)	N/A	N/A	
BIAD4P3PS	Séparateurs de tiroir de 101,6mm (lot de 3)	N/A	N/A	
MSDIV431P2	Séparateurs en acier à clipser (lot de 2)	N/A	N/A	
PGNHLESET	Ensemble de casiers en plastique (séparateurs et inter-étagères) pour les étagères à fentes (non incluse)	N/A	N/A	

Unités combinées

P: 470mm

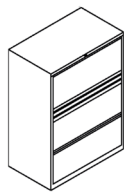

SYC08/34/1/2

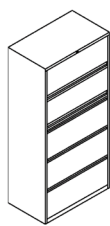

SYC08/50/2/3

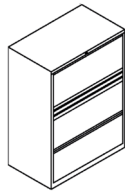

SYC10/34/1/2

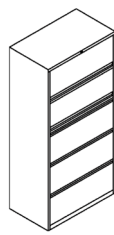





SYC10/50/2/3

Code produit	Description	Hauteur	Largeur	Capacité
SYC08/34/1/2	1 volet H419,1 mm, 2 tiroirs, 1 contrepoids.	1149mm	800mm	45kg
SYC08/43/1/3	1 volet H381mm, 3 tiroirs, 1 contrepoids.	1415mm	800mm	45kg
SYC08/50/2/3	2 volets H305mm, rails latéraux, 3 tiroirs, 1 contrepoids.	1643mm	800mm	45kg
SYC08/2/3	2 volets H381mm, 1 étagère, 3 tiroirs.	1795mm	800mm	45kg
SYC08/2/4	2 volets H305mm, rails latéraux, 4 tiroirs.	1947mm	800mm	45kg
SYC08/30D/3	Portes H762mm, 1 étagère réglable, 3 tiroirs.	1795mm	800mm	45kg
SYC08/36D/3	Portes H914,4mm, 1 étagère réglable, 3 tiroirs.	1947mm	800mm	45kg
SYC08/30T*/3	Rideaux H762mm, 1 étagère réglable, 3 tiroirs.	1795mm	800mm	45kg
SYC10/34/1/2	1 volet H419,1 mm, 2 tiroirs, 1 contrepoids.	1149mm	1000mm	45kg
SYC10/43/1/3	1 volet H381mm, 3 tiroirs, 1 contrepoids.	1415mm	1000mm	45kg
SYC10/50/2/3	2 volets H305mm, rails latéraux, 3 tiroirs, 1 contrepoids.	1643mm	1000mm	45kg
SYC10/2/3	2 volets H381mm, 1 étagère, 3 tiroirs.	1795mm	1000mm	45kg
SYC10/2/4	2 volets H305mm, rails latéraux, 4 tiroirs.	1947mm	1000mm	45kg
SYC10/30D/3	Portes H762mm, 1 étagère réglable, 3 tiroirs.	1795mm	1000mm	45kg
SYC10/36D/3	Portes H914,4mm, 1 étagère réglable, 3 tiroirs.	1947mm	1000mm	45kg
SYC10/30T*/3	Rideaux H762mm, 1 étagère réglable, 3 tiroirs.	1795mm	1000mm	45kg

*Ajouter les suffixes pour les couleurs de volets.

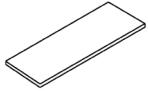
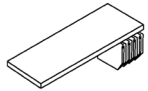
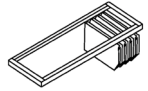
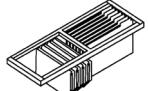
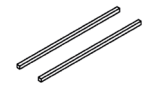
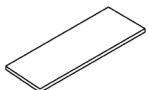
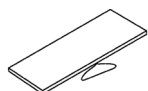
Le panneau supérieur mesure 472mm de profondeur. Tous les tiroirs incluent des barres de classement et des traverses. Des pieds de réglables sont installés en standard.

Combination Units Internal Options

Code produit	Description	Largeur	Capacité	
BIC08BSPS:T5	Étagère de base - épaisseur 27,5mm	800mm	70kg	
BIC10BSPS:T5	-	1000mm	70kg	BIC08BSPS:T5
BIC08BSUPS	Étagère de base avec rangement sous l'étagère	800mm	70kg	
BIC10BSUPS	-	1000mm	70kg	BIC08BSUPS
BIC08LRPS	Rail latéral	800mm	40kg	
BIC10LRPS	-	1000mm	60kg	BIC08LRPS
BIC08LRFPS	Rail latéral pour volet H305 mm.	800mm	25kg	
BIC10LRFPS	-	1000mm	30kg	BIC08LRFPS
BIC08RFAPS	Cadre de classement rétractable	800mm	N/A	
BIC10RFAPS	-	1000mm	N/A	BIC08RFAPS
BITCRPS (rideaux)	Traverses (paire) pour le classement avant/arrière	N/A	N/A	
BICCRPS (armoire)	-	N/A	N/A	BITCRPS
BIC08FBPS	Barre de classement (1 nécessaire par tiroir)	800mm	N/A	
BIC10FBPS	-	1000mm	N/A	BIC08FBPS
BIC08DRSPS	Étagère rétractable	800mm	25kg	
BIC10DRSPS	-	1000mm	25kg	BIC08DRSPS
BIC08NBSPS	Étagère étroite - épaisseur 25mm	800mm	65kg	
BIC10NBSPS	-	1000mm	70kg	BIC08NBSPS
BIC08CRPS	Étagère avec tringle avant/arrière	800mm	45kg	
BIC10CRPS	-	1000mm	45kg	BIC08CRPS
BIC08SSPDPS:T5	Étagère à fentes - épaisseur 27,5mm, fentes pour séparateurs en plastique	800mm	65kg	
BIC10SSPDPS:T5	-	1000mm	65kg	BIC08SSPDPS:T5
BIC08SSUPDPS:T5	Étagère à fentes avec rangement sous l'étagère - épaisseur 27,5mm, fentes pour séparateurs en plastique	800mm	65kg	
BIC10SSUPDPS:T5	-	1000mm	65kg	BIC08SSUPDPS:T5
SHDV65P5PS	Séparateurs en plastique (lot de 5)	N/A	N/A	
MSDIV431P2	Séparateurs en acier à clipser (lot de 2)	N/A	N/A	SHDV65P5PS
PGNHLESET	Ensemble de casiers en plastique (séparateurs et inter-étagères) pour les étagères à fentes (non incluse)	N/A	N/A	
				PGNHLESET

Spécificités

Options de serrures :

Serrures à clé AB en standard.

AB

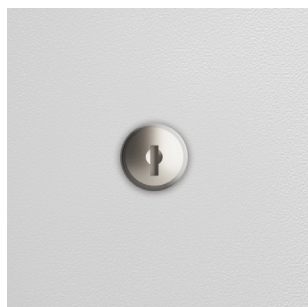

Pour un choix alternatif de serrures, veuillez contacter votre représentant Bisley.

Finitions :

Toutes les unités SystemFile sont disponibles dans la palette de coloris Performance.

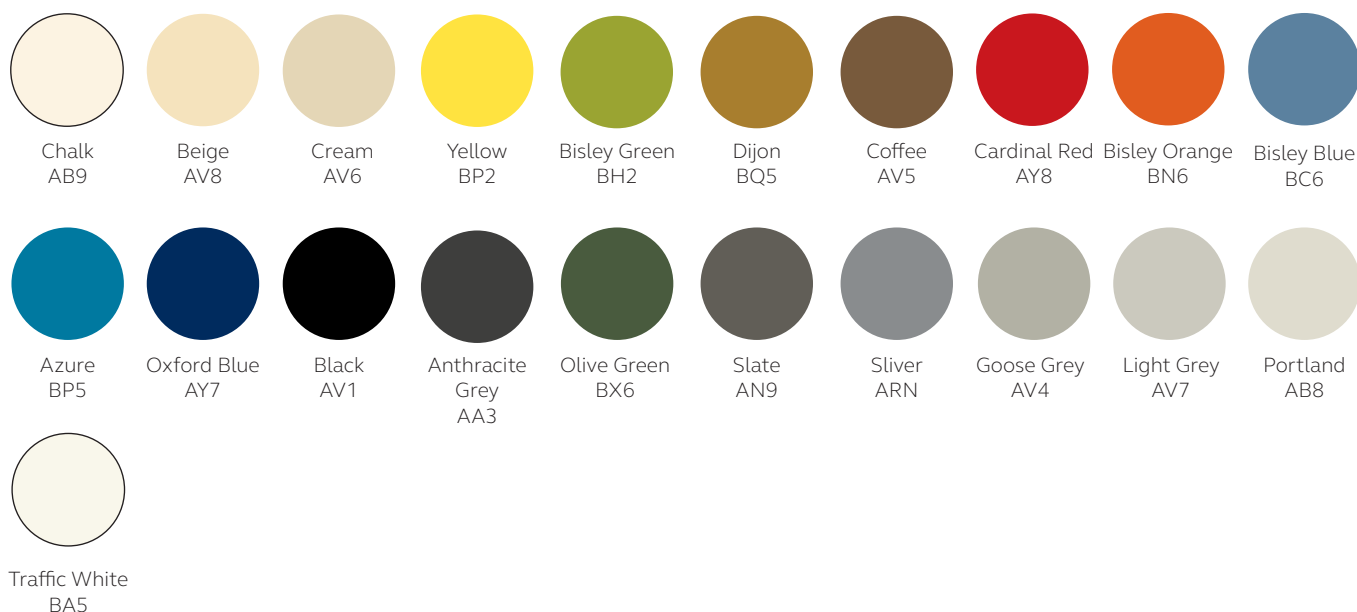

Pour un choix alternatif de coloris, la surcharge suivante s'applique :

Palette Vision = +5%

Pour plus d'informations, veuillez contacter nos équipes.

Unités à rideaux :

Pour les couleurs de rideaux, veuillez ajouter le suffixe correspondant (ci-dessous) au code produit. Par exemple : Pour les rideaux gris clair, le code SYT08/2.* devient SYT08/2.1

- Suffixe '**1**' Gris clair
- Suffixe '**9**' Gris foncé
- Suffixe '**5**' Noir
- Suffixe '**2**' Crème
- Suffixe '**EW**' Blanc
- Suffixe '**SL**' Silver*
- Suffixe '**MP**' Érable*
- Suffixe '**BC**' Hêtre*

*Un supplément de 5% s'applique

Les finitions de rideaux ci-dessus sont également disponibles pour les fermetures des Unités combinées SystemFile. Veuillez ajouter les suffixes ci-dessus aux codes des Unités combinées. Par exemple : SYC08/30T.*/3 avec volet de tambour noir devient SYC08/30T.5/

Informations supplémentaires :

Toutes les unités SystemFile sont réglables en hauteur jusqu'à 24mm, sauf indication contraire.

Spécifications internes :

Tous les tiroirs SystemFile ont un corps de tiroir à fentes et sans dos, et comprennent des barres de classement et des traverses.

Toutes les armoires à deux portes et les unités à rideaux sont livrées vides. Veuillez vous assurer de commander les éléments internes selon vos besoins.

Toutes les pièces internes sont fournies en noir, à l'exception des séparateurs d'étagères en plastique et des ensembles de casiers fournis en plastique translucide.

Avertissement de sécurité :

Il est recommandé que toutes les armoires de moins de 1300mm de hauteur soient équipées d'un contrepoids si des éléments coulissants sont installés. Les éléments coulissants ne doivent être installés que dans la moitié inférieure des armoires.

BISLEY